



Montage- handleiding

2resist® ceiling system

Montagehandleiding 2resist® ceiling system

1

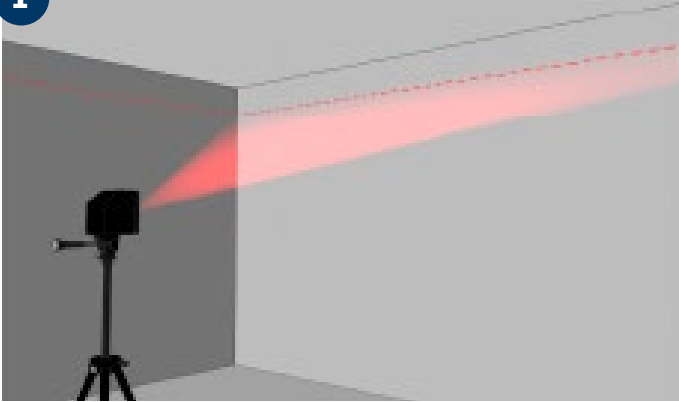

Hoogte onderkant plafond laseren.

2

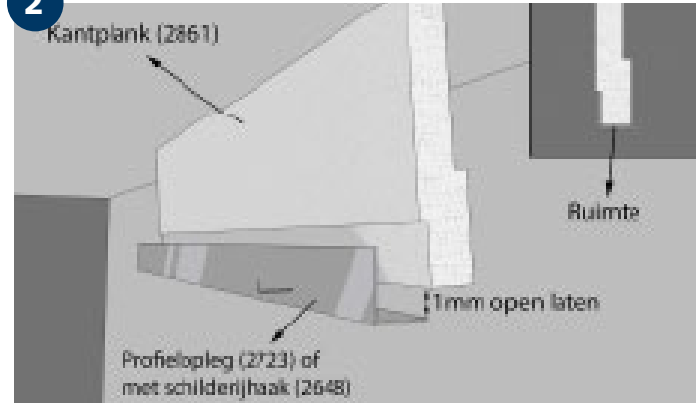

Profielopleg met schroeven hoh 150 mm op kantplank bevestigen.

3

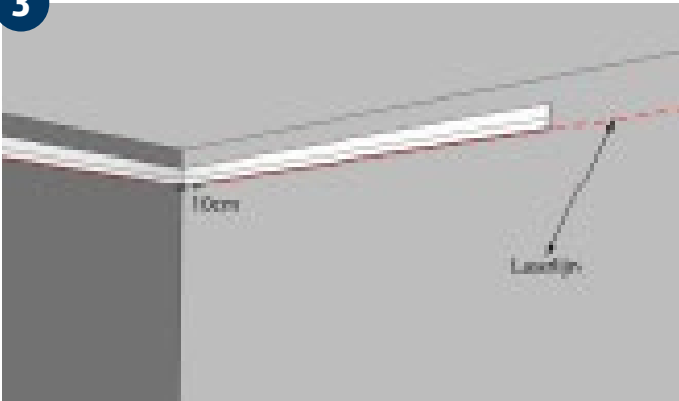

Kantplank met gemonteerde Profiellopleg met de onderzijde op de laserlijn bevestigen. Kantplank maatvast uitvullen. L-Profielopleg 85 resp 65 mm mag 10 cm vanuit de hoek worden gemonteerd.

4

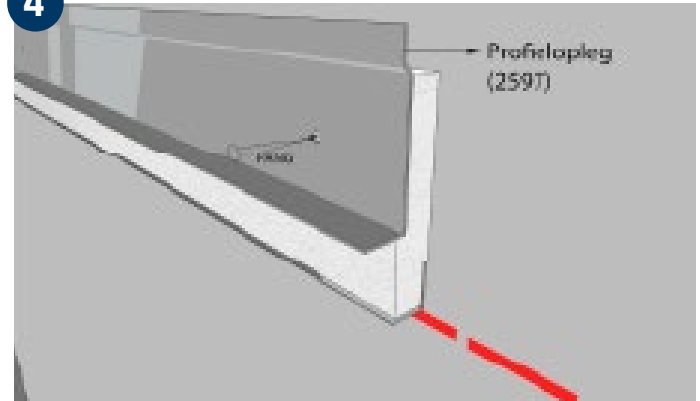

L-profielopleg 85x25 mm aan de draagzijde en L-profielopleg 65x25 mm aan de langszijde door de kantplank vastzetten in de achterconstructie hoh 300 mm met schietnagels en hoh 600 mm met stalen pluggen. Check draagkracht en geschiktheid bevestigingsmiddelen voor de specifieke ondergrond.

5

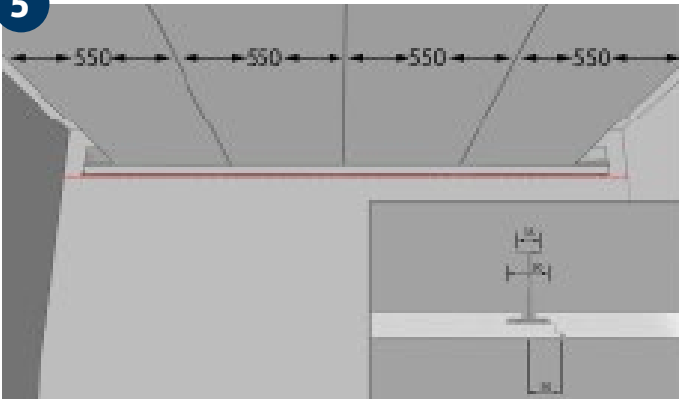

Legplan maken. Zichtlijn verschuift 50 mm met raster. Maak een symmetrische indeling.

6

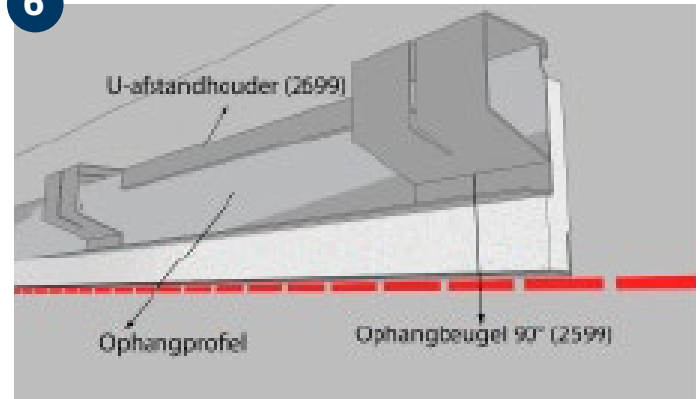

Bij haaks raster (90°); ophangbeugel 90° op juiste afstand hoh 550 mm leggen met U-afstandhouder 90°. Bij 45° ophangbeugel 45° en U-afstandhouder 45°.



Montagehandleiding 2resist® ceiling system

7

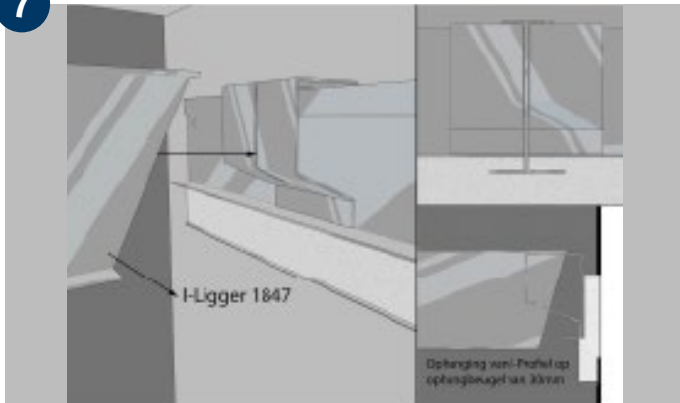

Stalen I-ligger aanbrengen. I-ligger moet bij de oplegzijde 15° worden afgeschuind. Verlengen van de I-ligger is mogelijk met koppelset.

8

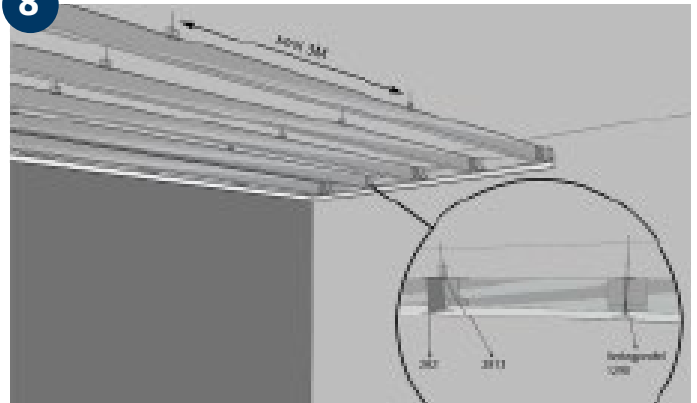

Overspanning stalen I-ligger > 3 m voorzien van ophangclips en spandraad.

9

Bij plafonds > 4 m afstandhouder aanbrengen om de profielen stijf te krijgen.

10

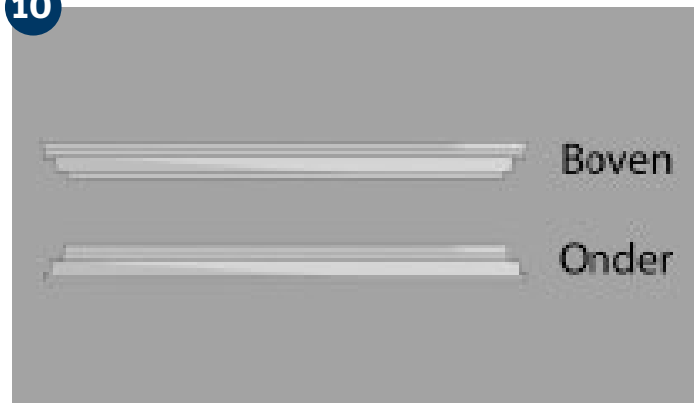

Boven- en onderplaten.

11

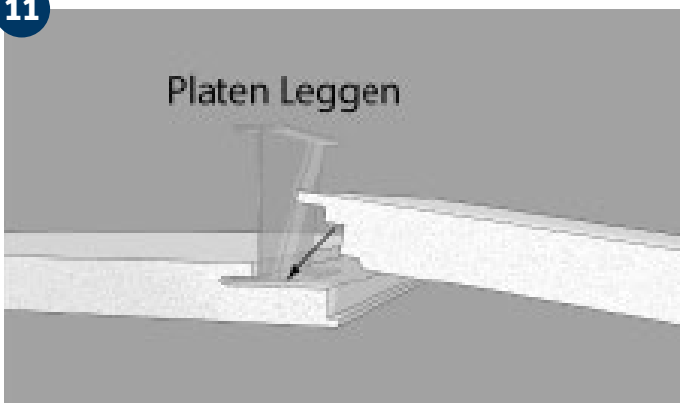

Platen leggen.

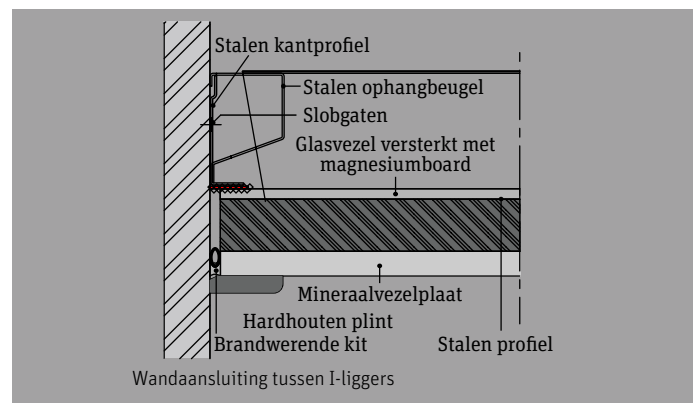

Montagehandleiding 2resist® ceiling system

12

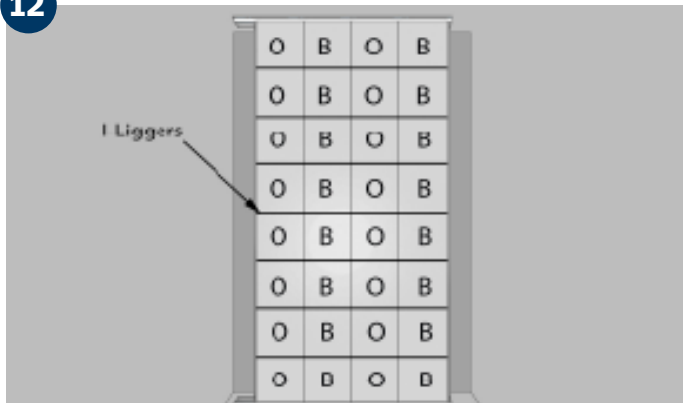

Een “bovenplaat” kun je van onderen optillen. Dit verband zorgt voor een 50/50 verdeling van onder- en bovenplaten.

13

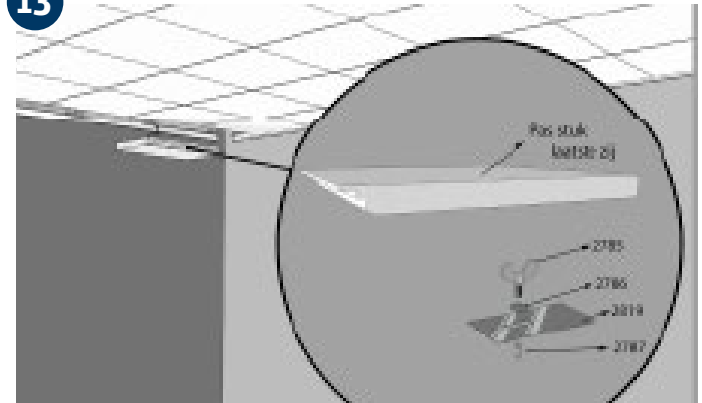

Passtuk laatste rij.

14

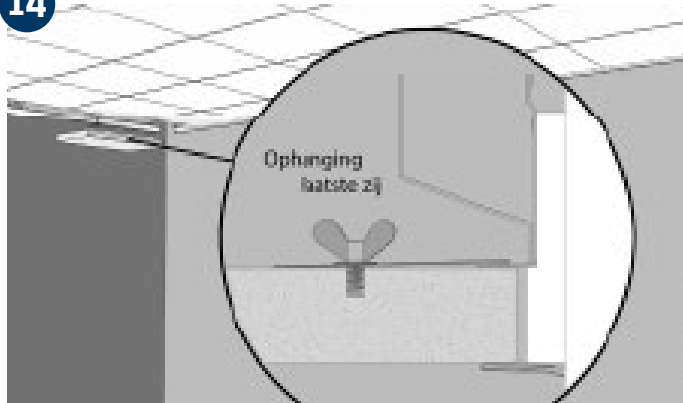

Ophanging laatste rij.

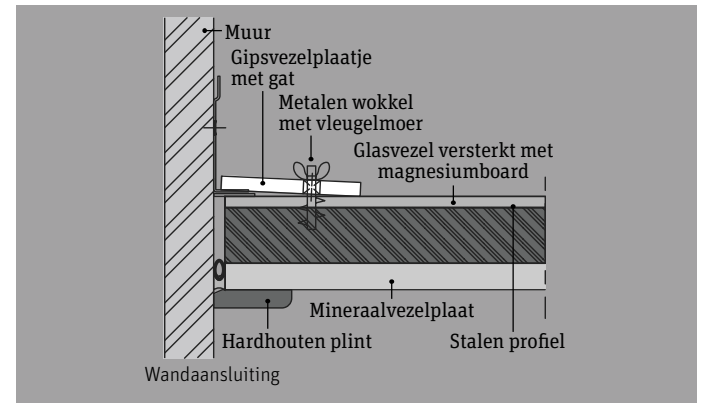

16

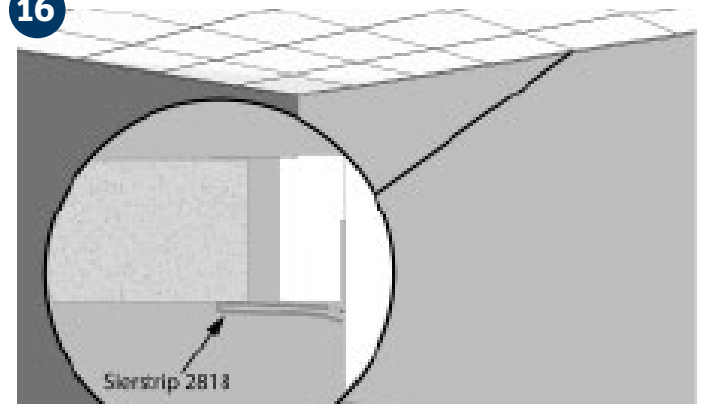

Sierstrip.

15

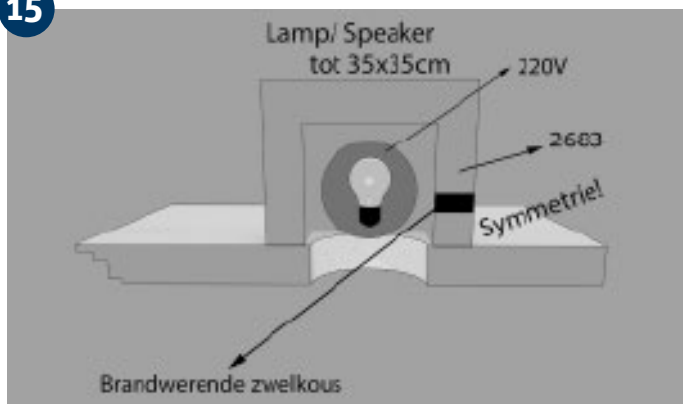

Detail lamp. Ophanging laatste rij. Standaard hoed uitwendig hxbxd= 164x210x235 mm. Maatvoering kan worden aangepast aan de hand van wensen klant tot bxd=350x350 mm. Voor mogelijkheden informeren bij Faay.



Montagehandleiding 2resist® ceiling system

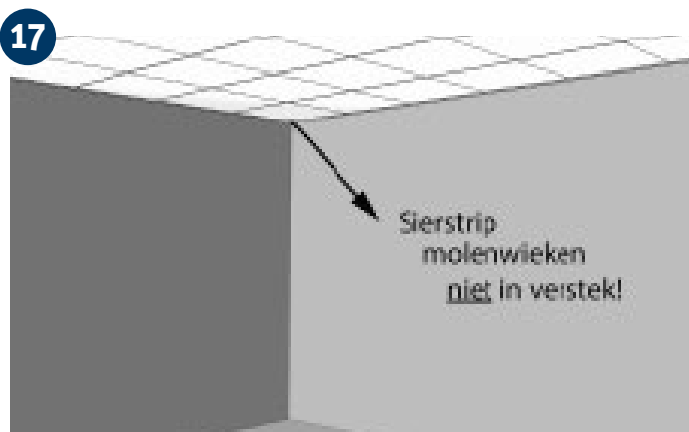

Sierstrip molenwieken niet in verstek.



Voor inspectie bovenplaat omhoogdrukken tegen de ligger.
Advies om handschoenen te gebruiken om vervuiling te voorkomen.



Montagehandleiding 2resist® ceiling system

Bovenzijde



Onderzijde

